

静空連盟『型』空手道選手権大会 試合規約

演武方法 赤・白両者中央に立ち「正面に礼・主審に礼・お互いに礼」の後、白が先行し演武を行う。
 赤は後方、端に正座して待つ。
 型の号令(無号令)「用意始め」は主審が行う。
 (但し、白帯の部は両者同時、主審の号令にて演武する)
 演武終了時、主審の「直れ・やすめ」で終了、白は後方に正座、
 赤は中央にて用意。両者演武終了後、判定を取る。

判定基準

- ・ 気合い・気迫・目付け(目線)・・・実戦を想定し、仮想敵をイメージし演武する。
- ・ 正確な動作・・・立ち方・技の正確性・移動時の重心のバランス。
- ・ 技の強弱・緩急・・・技の威力を表現し、連続動作リズムと、きめ(静止すべき所)の表現。
- ・ 呼吸の調整・・・技と呼吸の調和(息吹・呼吸の乱れはないか?)

※引き分けの場合、延長戦は1回迄(マスト判定)

◆「型」

	予選	準決以上ー(選択・規定を含む)
白帯の部	太極1	太極1・太極2・太極3
赤・橙の部	太極3	太極3・平安1・撃砕大
青帯の部	平安1	平安1、2、3・撃砕大・突きの型
黄帯の部	平安2	平安2、3、4・撃砕大・撃砕小・突きの型・安三
上級緑帯以上の部 (緑帯・茶帯・黒帯)	平安5	全ての型より選択
型団体の部 3名チーム	全ての型より選択	

静空連盟新人戦 試合規約

- 勝敗**
 - ・ 試合時間内に一本または技あり二つを宣せられた選手を勝ちとする。
 - ・ 試合時間内に反則を重ね、減点2となった選手は失格負けとする。
 - ・ 試合時間終了までに上記の決着がつかなかった場合、審判員は判定を行い、過半数以上の勝ち判定を受けた選手の勝ちとする。
- 1本**
 - ・ 反則部位以外に技が的確に決まり、相手選手をダウンさせるか、戦意を喪失させた場合。
 - ・ 頭部以外に対する足技で相手に尻餅をつかせた状態で下段突きをタイミング良く決めた場合。
- 有効技**
 - ・ 反則部位以外への手技、足技による攻撃。
- 反則技**
 - ・ 手技による首から上への攻撃
 - ・ 金的への攻撃
 - ・ 拳底及び正拳での押し。
 - ・ 背後からの攻撃及び倒れた相手への攻撃。
 - ・ 掴み、抱え込み、引っかけ、投げてからの攻撃。
 - ・ 上段ヒザ蹴り(幼年クラス～小学6年生クラスまで)。
- 反則カウント**
 - ・ 警告→注意1→注意2=減点1→注意3(最終警告)→注意4=減点2(失格)
- その他**
 - ・ 判定に対するクレームは一切認めない。
 - ・ セCOND応援は1名(他道場指導者1名可)
- 禁止事項**
 - ・ 頭髪の極端な染色(金髪・茶髪等)、ピアス、ミサンガ等の着用
 - ・ 道着の過度の刺繍等
 - ・ 試合後のガッツポーズ、雄叫び等の行為

判定優先順位	判定基準
一本>技有り>ダメージ>有効打>手数>気合い	技有り1 技有り2(一本)
	注意1 注意2(減点1) 注意3 注意4(減点)

※マスト判定は、注意差(1)は優勢の方の勝ち、互角の場合は注意(1)の負けとなる。

☆各審判員の判定

9 試合時間

	本戦	延長戦
幼年～小学生の部 初級	1分	1分 (マスト)
中級	1分30秒	1分 (マスト)

10 防具

	ヘッドギア	脛サポーター	拳サポーター	ファール カップ	膝サポーター	胸ガード 女子のみ
幼年	○	○	○	○(女子△)	△	×
小学生	○	○	○	○(女子△)	三年生以上は義務	三年生以上は義務
中学生	○	○	○	○(女子△)	○	○

※○着用義務 ×着用不可 △着用自由(希望者のみ着用可)

※ヘッドガードの持込は、面ガードのある物・赤テープ取替えの出来る白いタイプ

(フェイスシールドを付けたものを各自ご用意下さい。)

JKJO、新極真会(イサミTT25、CKW-10)指定の物は可です。

※拳サポーターは布製。**★革製は不可。**オープンフィンガータイプ。

※極端に薄くなった拳サポーターは主審の判断で交換してもらう場合有り。

※女子クラスの胸ガードは以下の物に定めますので、ご確認お願い致します。

【イサミ製】

☆チェストガードTT-28

☆スポーツブラL-711

☆インナーショーツブラD-16

【ロータスクラブ製】

☆胸部プロテクター

【マーシャルワールド製】

☆チェストガードCG32

△ 腹部にかかる物、プラスチック製は不可となります。ご注意ください。

大会スケジュール

1部	9:30	開場	受付 ◇「型」団体戦 ※準備が出来次第開始 ◇「型」個人戦 (各クラス決勝終了後、表彰致します)
	<1部終了>		————— 入れ替え —————
2部	13:00		受付 ※準備が出来次第開始 ◇ニューフェイス・トーナメント新人戦
	13:00		開始予定 ※進行状況により時間変更となる場合もあります (各クラス決勝終了後、表彰致します)
	<2部終了>		・開・閉会式は行いません。 敗退選手は速やかにご帰宅お願いします。 ・表彰状は後日郵送させていただきます。

2021道場対抗『型』団体戦

静空連盟『型』空手道選手権大会 団体戦 中・上級

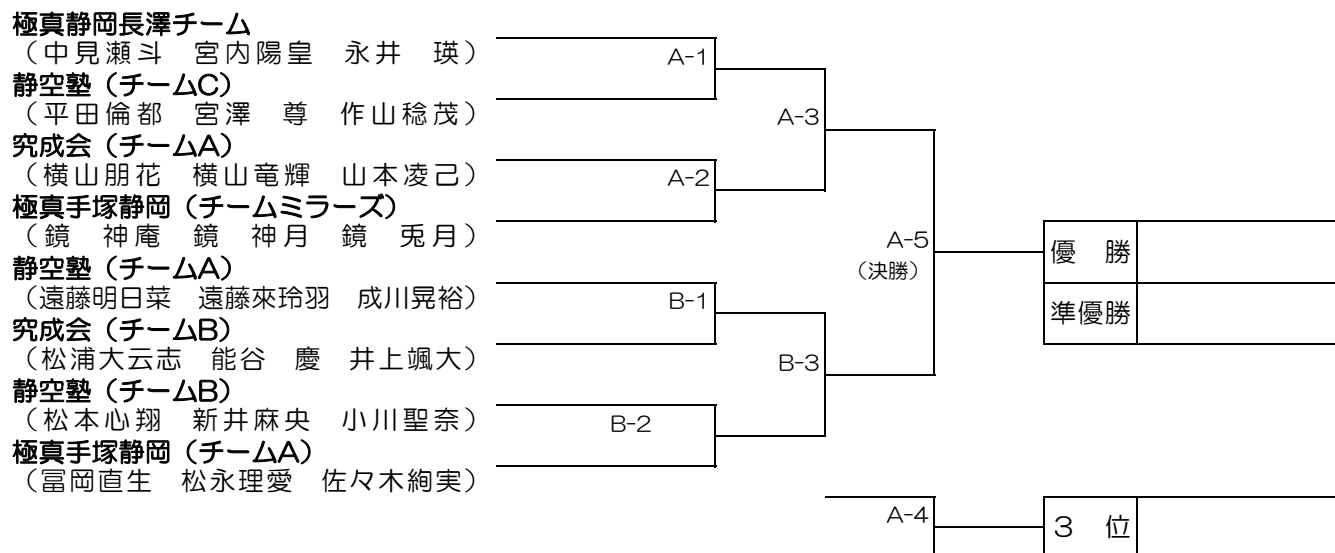

Bコート 静空連盟『型』空手道選手権大会 団体戦 初級

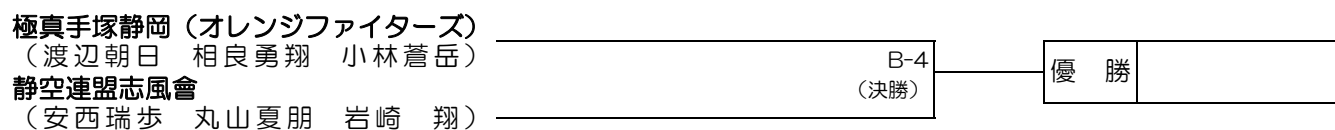

第9回 静空連盟『型』空手道選手権大会 Aコート

Aコート 静空連盟『型』空手道選手権大会 黄帯 A 13名

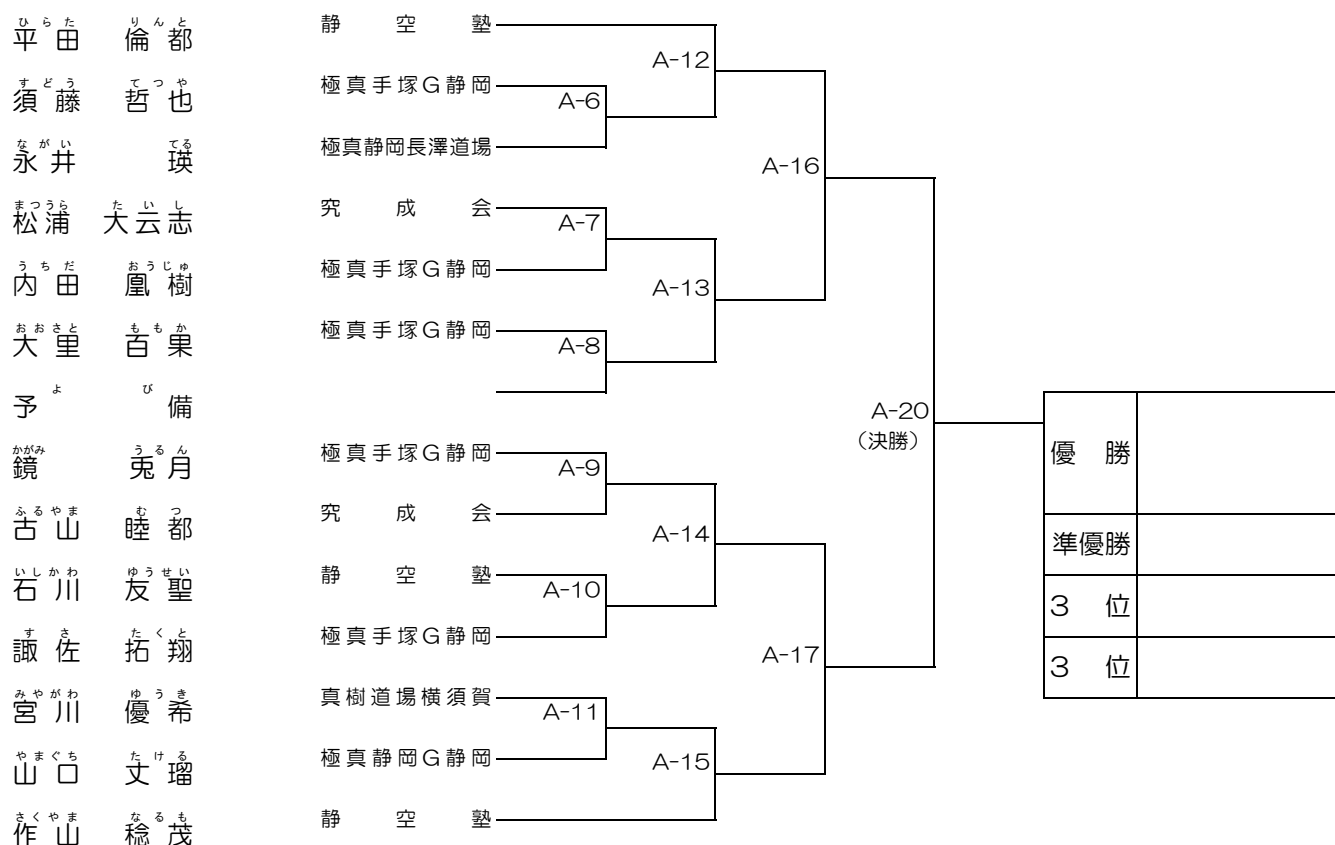

Aコート 静空連盟『型』空手道選手権大会 赤帯 Jr. A 20名

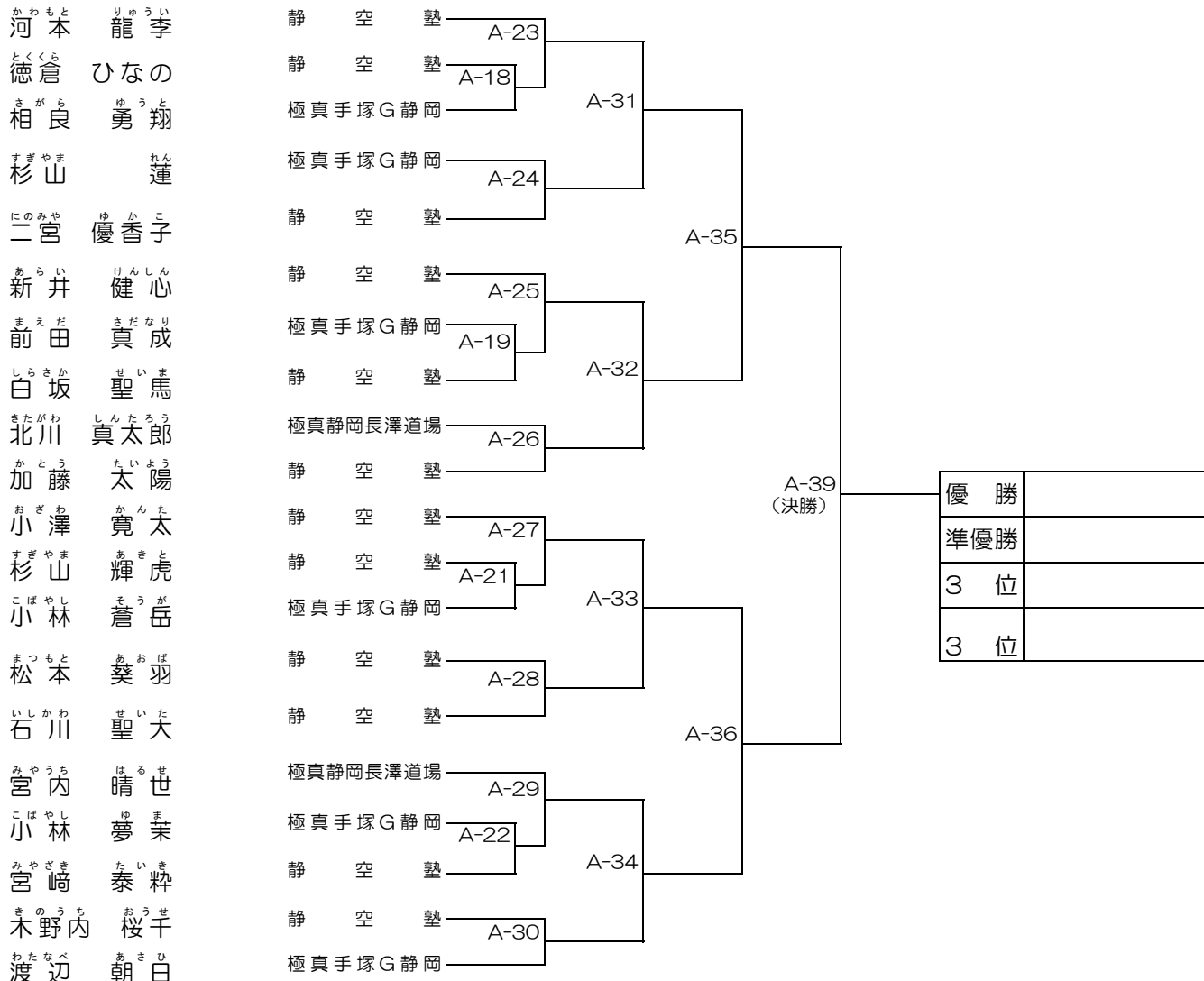

Aコート 静空連盟『型』空手道選手権大会 Jr.上級 8名

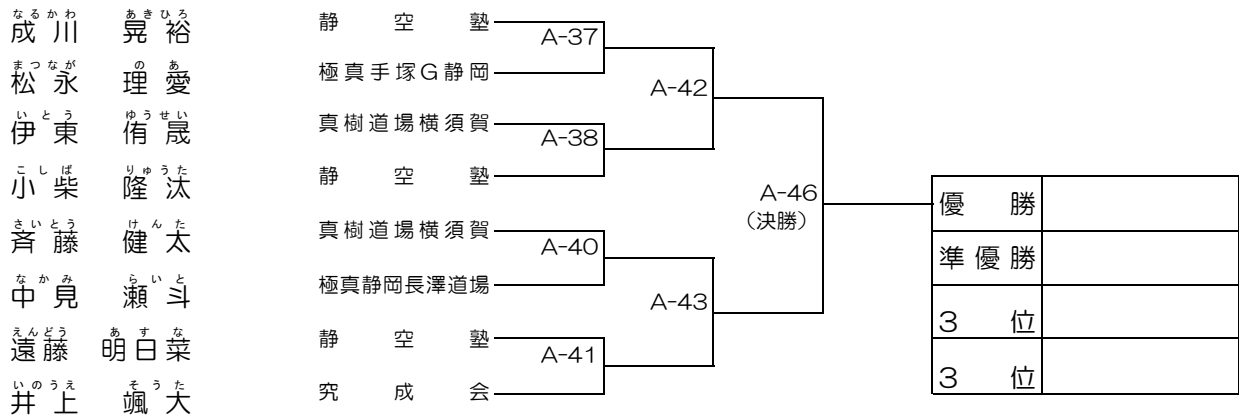

Aコート 静空連盟『型』空手道選手権大会 一般上級 10名

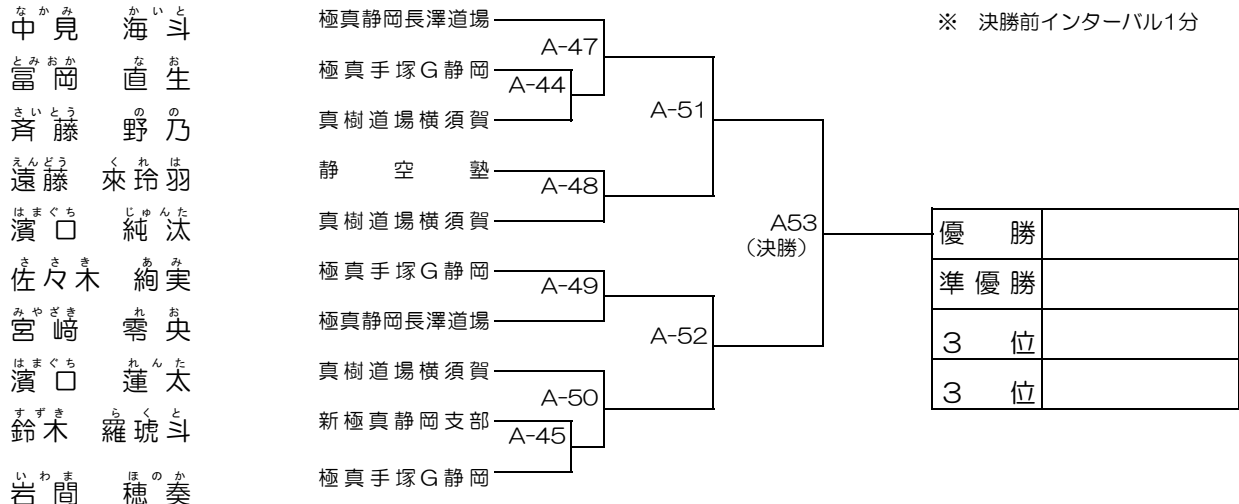

第9回 静空連盟『型』空手道選手権大会

Bコート

Bコート 静空連盟『型』空手道選手権大会 白帯Jr. 8名

とりのもり 殿守 寿
 うえまつ 植松 啓太
 まのりくと 佐野 陸斗
 もうりえいと 毛利 瑛心
 のげりゅうしん 野毛 龍心
 うえまつりょうすけ 植松 涼介
 ひらいゆみ 平井 優美
 はやし そうしろう 林 奏氏朗
 よび 予 備

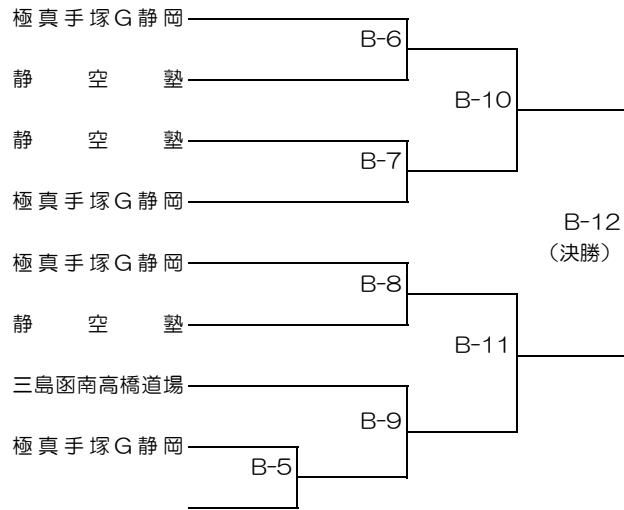

※ 決勝前インターバル1分

優勝	
準優勝	
3位	
3位	

Bコート 静空連盟『型』空手道選手権大会 赤・橙帯Jr. B 9名

ながのあやね 長野 綾音
 いわさきしろう 岩崎 翔
 すぎうらおうすけ 杉浦 央将
 しらかかりあ 白坂 莉愛
 つちやゆうと 土屋 佑斗
 まるやかほ 丸山 夏朋
 さかいたい 酒井 大希
 やましたふうま 山下 楓真
 しらかかたいが 白坂 大翔
 よび 予 備

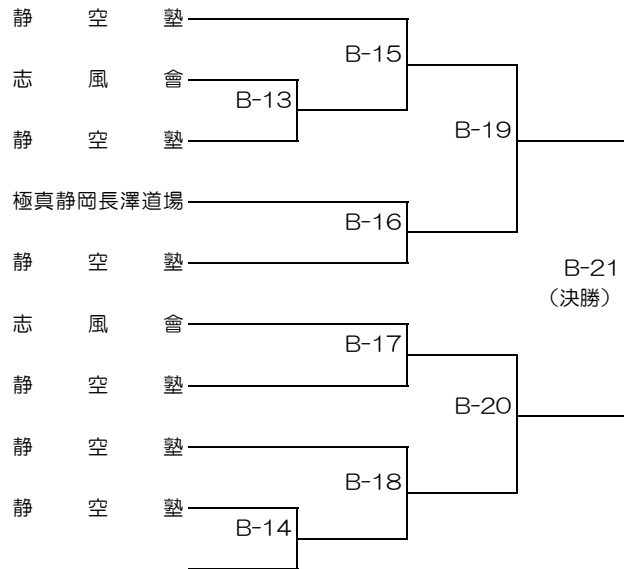

※ 決勝前インターバル1分

優勝	
準優勝	
3位	
3位	

Bコート 静空連盟『型』空手道選手権大会 青帯混合 15名

※ 決勝前インターバル1分

- こばやし よしき
小林 由季
- たかい ちず寿
高井 千寿
- おがわ 結愛
小川 結愛
- あんざい みずほ
安西 瑞歩
- もうり ゆうご
毛利 悠吾
ベンジャミン・ベトウ
- BenjaminVetu
- こした りき輝
越田 力輝
- すぎやま こたろう
杉山 虎太郎
- きのうち あいむ夢
木野内 愛夢
- とみおか こお生
富岡 航生
- ひらい りょう馬
平井 龍馬
- たむら たみ匠
田村 匠
- すずま しおん苑
鈴木 志苑
- ほんだ こうき希
本田 晃希
- いしかわ あみ美
石川 亜美
- よ び備
予 備



優勝	
準優勝	
3位	
3位	

Bコート 静空連盟『型』空手道選手権大会 黄帯 B 11名

※ 決勝前インターバル1分

- あらい まお央
新井 麻央
- こばやし ちあき
小林 千晃
- かとう はる琉
加藤 颯琉
- たむら つかさ
田村 司
- ほし えいじん仁
星 瑛仁
- みやざわ みこと尊
宮澤 尊
- まつもと みと翔
松本 心翔
- しらかあ あいと斗
白坂 愛斗
- おがわ せな奈
小川 聖奈
- たかはし ゆうと杜
高橋 悠と
- よ び備
予 備
- みやうち ひおう皇
宮内 陽皇

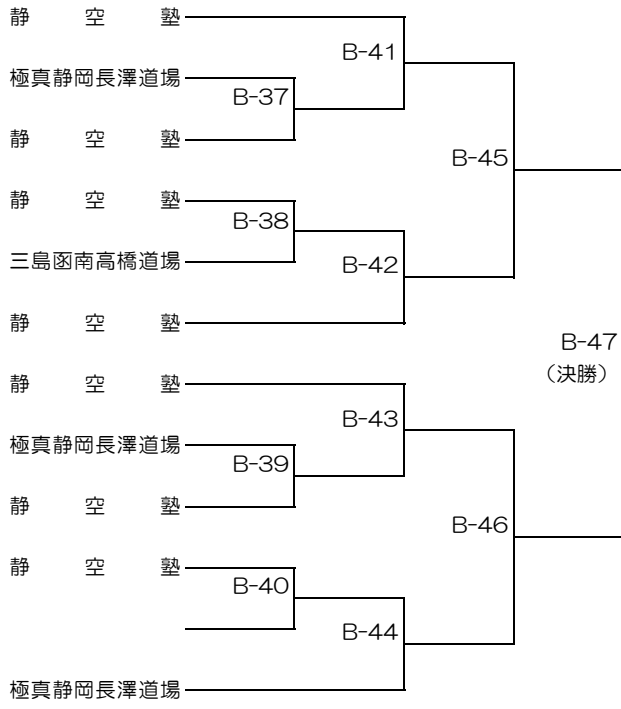

優勝	
準優勝	
3位	
3位	

第6回ニューフェイストーナメント 新人戦

Aコート

Aコート

幼年混合

10名

本戦1分
決勝のみ延長1分あり(マスト)

木村 好誠
加藤 笑麗
平下 榮
木野内 苑十
松下 怜奈
飯田 朔士
栗田 武蔵
遠藤 蒼士
山中 笑と絃
鈴木 夏向

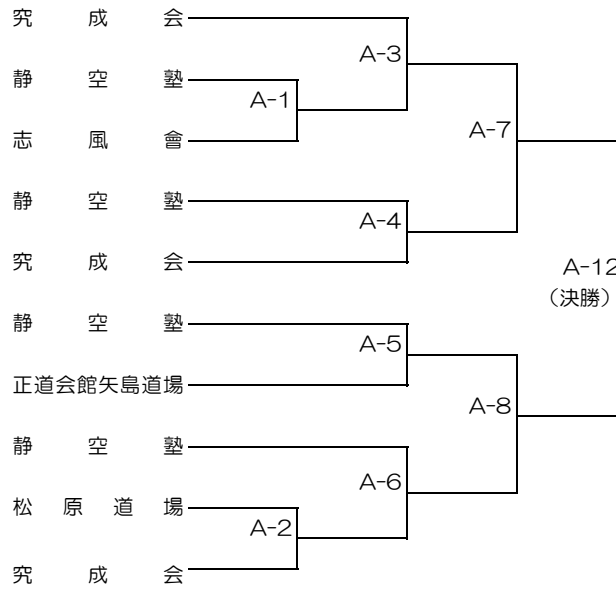

優勝	
準優勝	
3位	
3位	

Aコート

小学1年男子 初級

15名

本戦1分
決勝のみ延長1分あり(マスト)

宮川 結翔
永井 瑞
岩崎 葵陸
室伏 快星
杉山 輝虎
高橋 豪
前田 空皇
折原 胤
阿部 航己
石原 碧愛
白下 聖麻
小野 瑛人
前田 輝心
佐野 陸斗
北川 真太郎

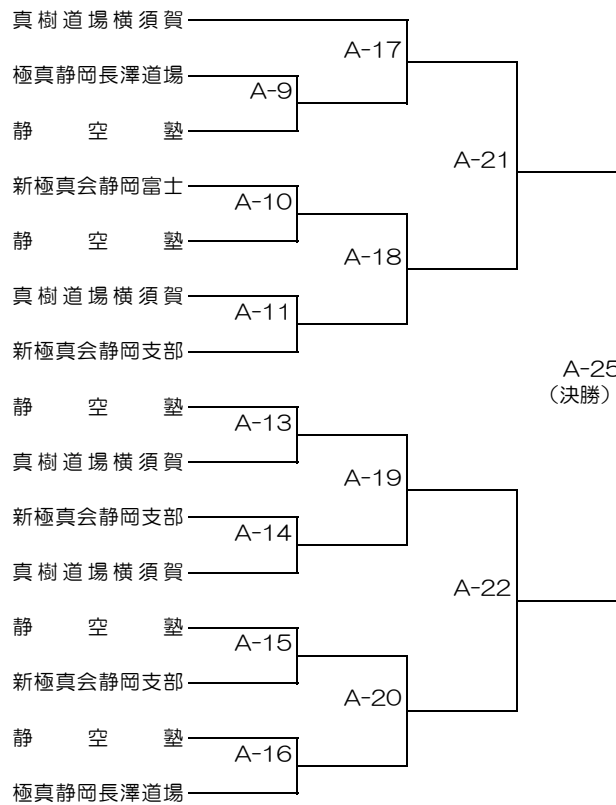

優勝	
準優勝	
3位	
3位	

Aコート 小学2年男子 初級 14名 本戦1分(マスト) 決勝のみ延長1分あり(マスト)

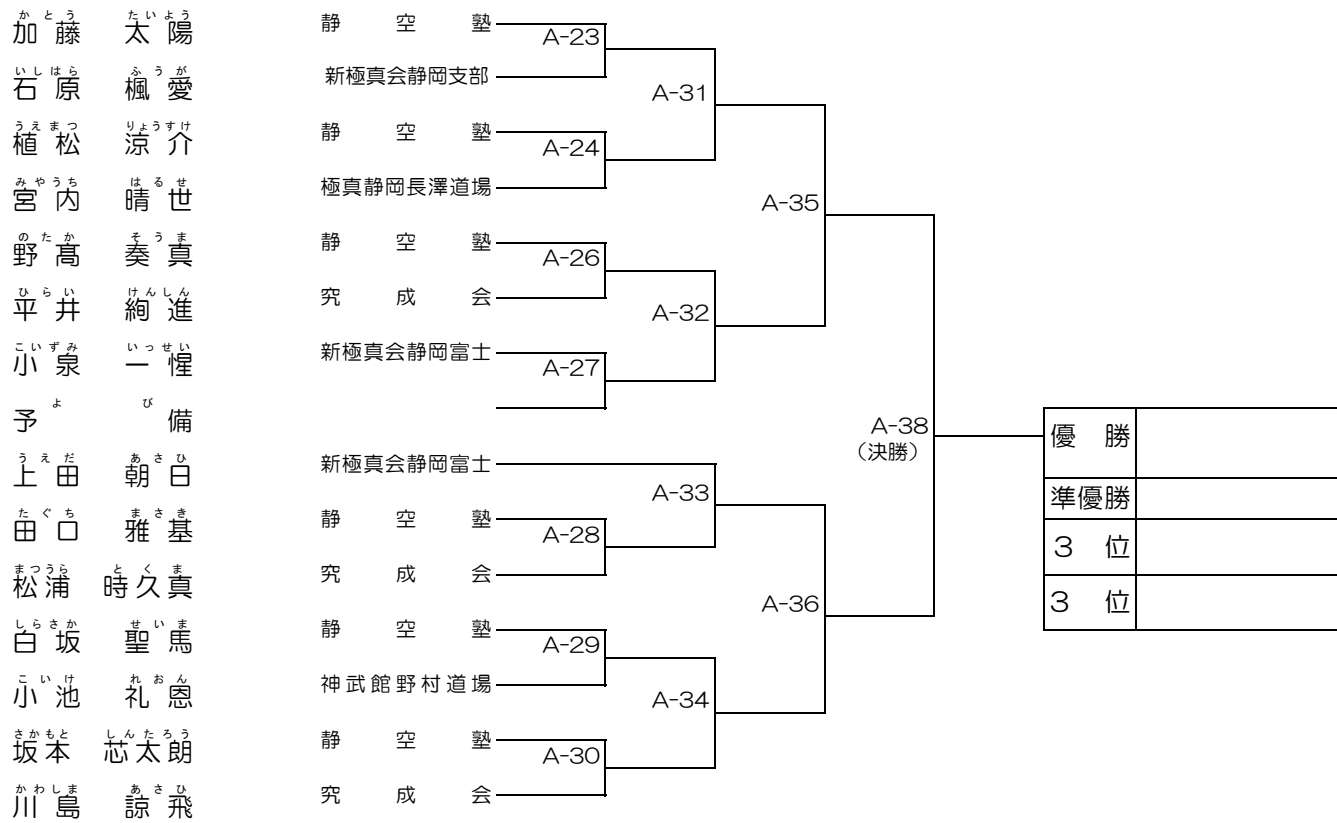

Aコート 小学2年女子 初級 2名 本戦1分(マスト) 決勝のみ延長1分あり(マスト)

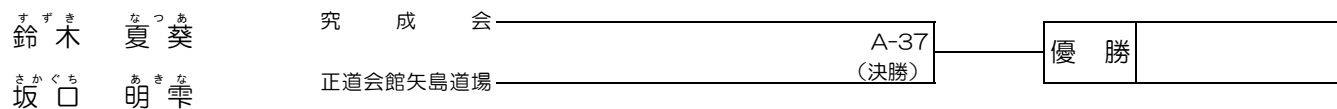

Aコート 小学3年男子 初級 4名 本戦1分(マスト) 決勝のみ延長1分あり(マスト)

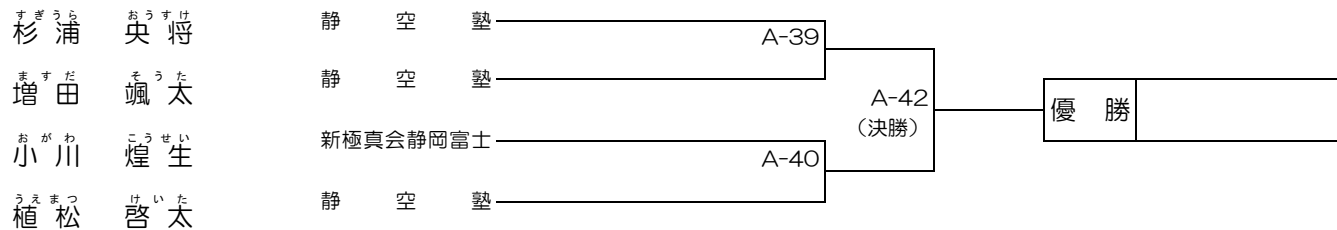

Aコート 小学3年女子 初級 2名 本戦1分(マスト) 決勝のみ延長1分あり(マスト)

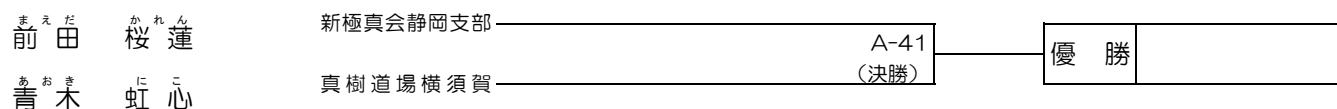

第6回ニューフェイストーナメント 新人戦

Bコート

Bコート 小学4年男子 初級 3名 本戦1分(マスト)
決勝のみ延長1分あり(マスト)



Bコート 小学5年男子 初級 2名 本戦1分
決勝のみ延長1分あり(マスト)

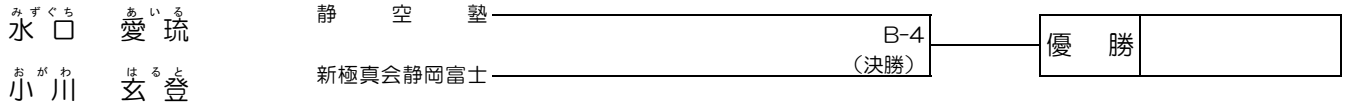

Bコート 小学2年男子 中級 9名 本戦1分30秒(マスト)
決勝のみ延長1分あり(マスト)

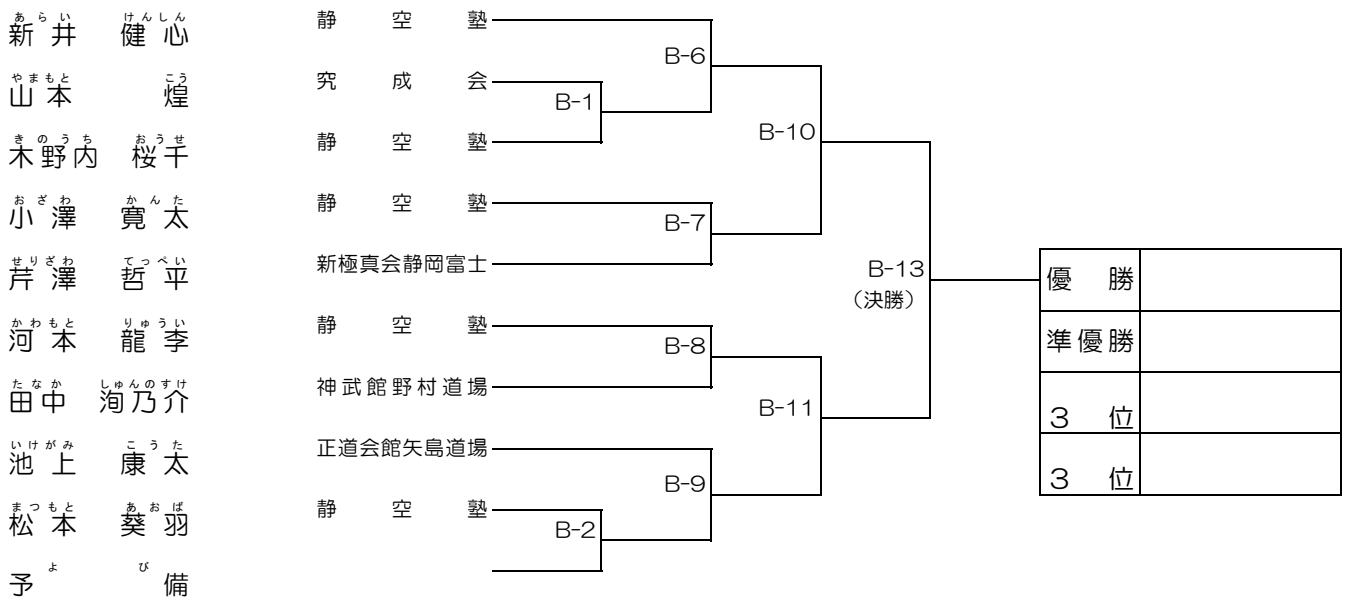

Bコート 小学2年女子 中級 3名 本戦1分30秒(マスト)
決勝のみ延長1分あり(マスト)

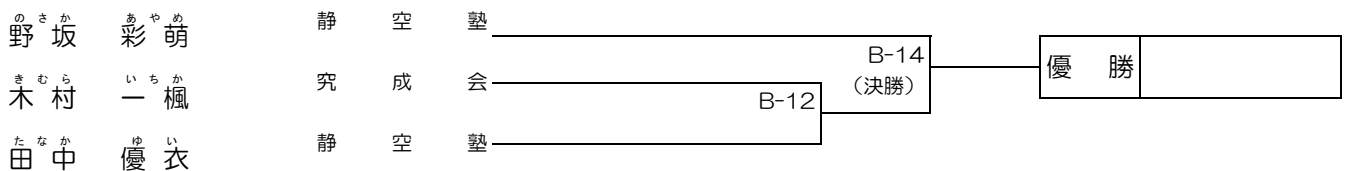

Bコート 小学3年男女混合 中級 8名 本戦1分30秒(マスト)
決勝のみ延長1分あり(マスト)

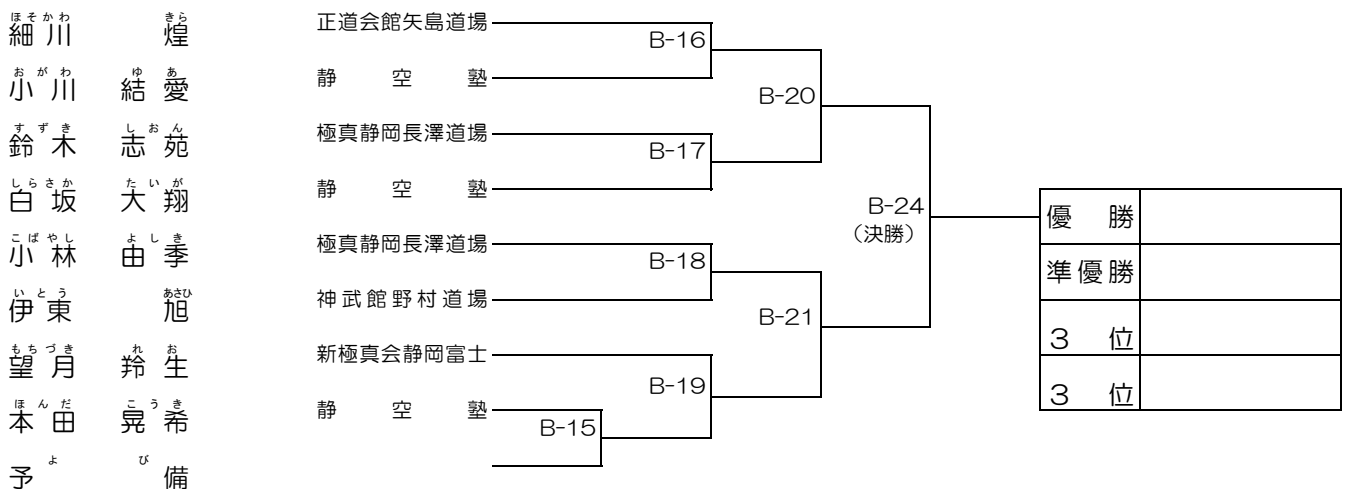

Bコート 小学4年男子 中級 7名 本戦1分30秒(マスト)
決勝のみ延長1分あり(マスト)

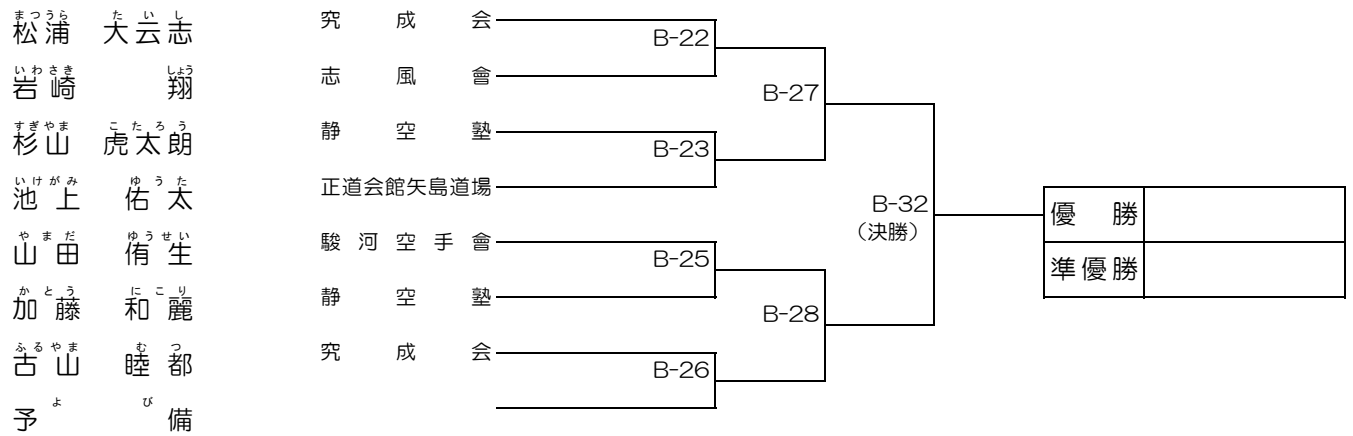

Bコート 小学5年男女混合 中級 7名 本戦1分30秒(マスト)
決勝のみ延長1分あり(マスト)

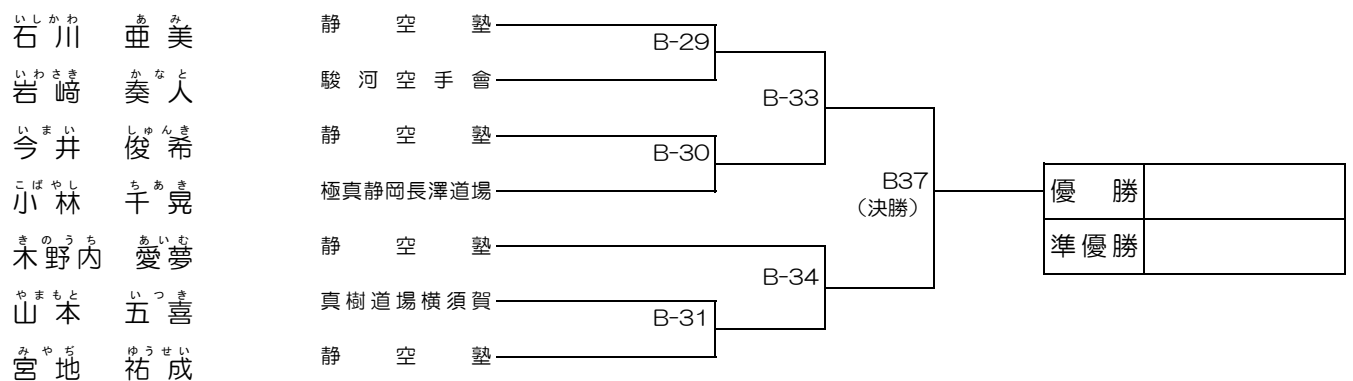

Bコート 小学6年男子 中級 3名 本戦1分30秒(マスト)
決勝のみ延長1分あり(マスト)

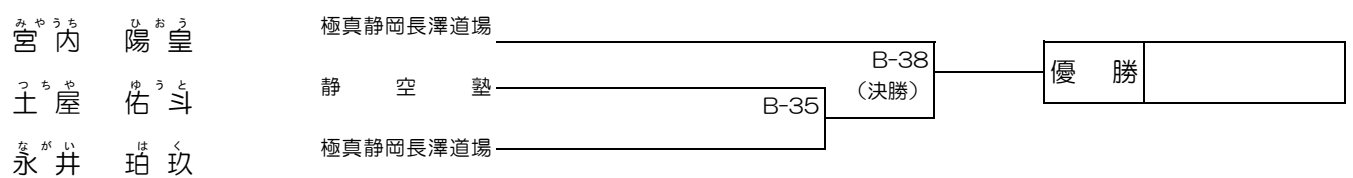

Bコート 中学男子 中級 3名 本戦1分30秒(マスト)
決勝のみ延長1分あり(マスト)

